



GAMME JM

La solution adaptée



 **AIPHONE®**

Fournisseur de bien-être



boucle
magnétique

écran tactile

Communication

mains libres
ou combiné

zoom
9 zones

écran 7"



voyant d'état

alarme active, appel en cours,
images non visualisées...



Écran 7"

et tactile !

La série JM est le dernier né des portiers de villa mains libres à vision grand angle 170°, zoom 9 zones, mémoire d'images avec stockage sur carte SD.



accès direct

aux fonctions principales
(appel interne, monitoring,
lecture de la mémoire d'images, etc.)





Communiquer



ÉCRAN 7" ET TACTILE

Accédez simplement et intuitivement à tous les menus : paramétrage de votre système, réglages de volumes et d'images.



COMMUNICATION MAINS LIBRES

Communication mains libres full duplex. Pour plus de discrétion, le combiné, équipé de la boucle magnétique, peut être utilisé en cours de conversation.



Une vision élargie, un écran tactile, intuitif, une qualité exceptionnelle d'image et de son, l'accessibilité ; voilà les promesses tenues par le nouveau moniteur JM.

4 PLATINES DE RUE VIDÉO ET 8 MONITEURS INTÉRIEURS

La série JM satisfait à tous vos désirs de sécurisation et de confort pour votre villa.

INTERFACE TÉLÉPHONIQUE

Grâce à l'interface téléphonique JMTLI, vous conservez tous les avantages du moniteur intérieur avec en plus la possibilité de renvoyer tous les appels de la platine de rue sur votre téléphone fixe ou votre GSM. Le système est compatible avec toutes les « box » du marché et les abonnements dégroupés ou semi dégroupés.



TRANSFERT D'APPEL

Pendant la conversation avec le visiteur, le transfert de la communication en cours est possible sur l'un des 7 autres moniteurs de votre maison.

INTERCOMMUNICATION

A l'intérieur de la maison, l'intercommunication peut se faire soit par un appel général sur tous les postes soit sélectivement, en choisissant d'appeler uniquement un moniteur déterminé, sans se tromper car vous pouvez nommer chaque moniteur (cuisine, chambre ou palier, etc).

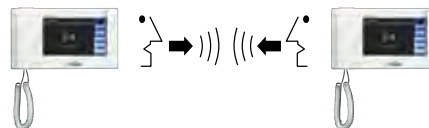

CÂBLAGE SIMPLIFIÉ

Les postes maîtres et secondaires sont équipés de prise **RJ45** pour un câblage normalisé **CAT5e - CAT6**. Le câblage est ainsi simplifié, vous avez donc l'assurance d'une mise en oeuvre rapide.



N.B. : en cas de câblage existant, un adaptateur est disponible pour passer du CAT5e ou CAT6 au LYT1.





Surveiller



La surveillance des lieux
est indispensable ?
La série JM vous permet d'installer
des caméras de surveillance !

VIDÉO PROTECTION

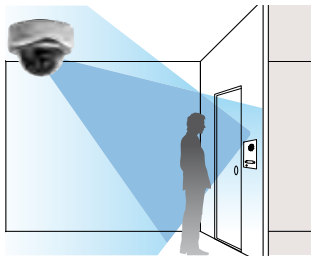

4 caméras peuvent être connectées
à votre système. Cela vous permet
d'enregistrer les images et ainsi de
maîtriser la surveillance des lieux !



MONITORING



Le « MONITORING » permet de
visualiser les platines et caméras
installées sans qu'il y ait eu d'appel.
Juste un appui sur une touche et
vous basculez d'une luminosité à
une autre : c'est le mode jour / nuit.



tactile

BABYPHONE

La fonction « MONITORING »
s'étend désormais à l'intérieur,
pour faire du couple poste
maître / secondaire, un véritable
baby phone fiable (pas de pile,
pas de perturbation radio...)
Surveillez votre enfant, en toute
sécurité.





Sécuriser



Les moniteurs JM sont un excellent relais pour signaler une alarme. Grâce à son grand angle, renforcez votre sécurité pour voir qui se présente.

CAMÉRA GRAND ANGLE

Compatible avec les platines de rue série JK, l'angle de vision du JM est de 170° en horizontal et 100° en vertical. La fonction zoom permet de détailler l'image sur 9 zones de l'écran.



APPEL D'URGENCE

Il est possible de raccorder un bouton d'appel d'urgence au moniteur. Lors d'un déclenchement par la personne, en cas de malaise, l'alarme se déclenche comme pour l'intrusion.

MÉMOIRE D'IMAGES

A chaque appel automatiquement ou pendant une conversation (manuellement), vous pourrez connaître les visites que vous avez eu pendant votre absence ou non. Jusqu'à 6 photos par appel, soit en grand angle, soit en zoom soit les 2.



CARTE SD

Le moniteur stocke jusqu'à 20 appels et jusqu'à 1 000 appels sous forme de « clips vidéo » dans sa carte SD (en option, non fournie).



ALARME TECHNIQUE

Au 8 mars 2015, tout logement doit être équipé au moins d'un détecteur de fumée. Les moniteurs JM sont un relais indispensable pour que toute la famille soit protégée. L'alarme retentit au volume maximum même si le volume de sonnerie est coupé. Il est possible de mettre aussi des détecteur d'eau, de CO2 etc.

ALARME INTRUSION

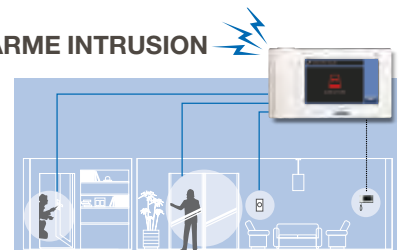

Lorsqu'un capteur est déclenché, un message est affiché, l'identité du capteur est indiquée. Le voyant d'état clignote en rouge et une alarme retentit sur tous les postes maîtres et secondaires.



DÉTECTEUR DE FUMÉE
(non référencé)

PLATINE
DE RUE

JKDVF
(130212)



MONITEUR
SECONDAIRE
BABYPHONE
JM4HD
(130304)



CAMÉRA EXTÉRIEURE
VIDÉO PROTECTION
HQW137SNHP
(110806)

PLATINE
DE RUE
JKDV
(130211)



MONITEUR
PRINCIPAL
JM4MED
(130303)

Série JM



MONITEUR
SECONDAIRE
INTERCOMMUNICATION
JM4HD
(130304)

CAMÉRA DÔME



CRV43H2IRN
(110805)

DÉTECTEUR
INFRAROUGE
INTRUSION
(non référencé)



INTERFACE TÉLÉPHONIQUE



JMTLI (130309)

Avec la série JM, gérez votre portier au doigt et à l'œil !

Vous protégez votre maison, sécuriser vos biens et les personnes.

Vous bénéficiez d'un portier aux fonctionnalités complètes et efficaces.

Vous jouissez du confort avec une sécurité renforcée.



Solutions tertiaire



Une platine accessibilité, la boucle magnétique sur le moniteur, un câblage RJ45 / CAT6 : le système idéal pour vos bâtiments.

ÉCRAN 7" ET TACTILE

Accédez simplement et intuitivement à tous les menus : paramétrage de votre système, réglages de volumes et d'images.

ACCESSIBILITÉ

La platine JMDVFL est conçue pour répondre aux exigences de la loi d'accessibilité dans les ERP et bureaux.



Résistante au vandalisme, elle se compose notamment d'une caméra grand angle 170°, de **pictogrammes** de grande taille permettant une lisibilité immédiate, de **voyants** d'état de fonctionnement : appel en cours (jaune), parler (jaune), ouverture porte (vert) doublés d'une **synthèse vocale**.

La platine existe en version 2 et 4 boutons d'appel.

CAMÉRA GRAND ANGLE

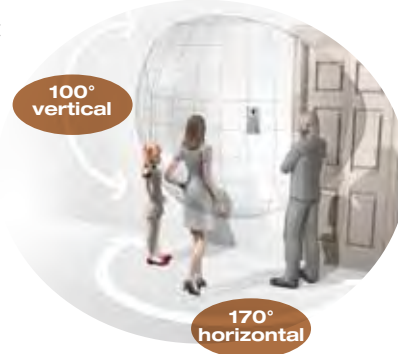

L'angle de vision du JM est de 170° en horizontal et 100° en vertical.

RJ45 - CAT5° OU CAT6



Le système de câblage type RJ45 - CAT6 entre poste maître et secondaire permet un branchement facile et souple. Economique : ce type de câblage utilise une infrastructure existante dans les bâtiments tertiaires, le CAT5° ou CAT6 ! Les postes peuvent être câblés en série (de poste à poste), en étoile (à partir du distributeur JM8Z) ou mixte (série + étoile).

4 PLATINES DE RUE VIDÉO ET 8 MONITEURS INTÉRIEURS

La série JM satisfait à tous vos besoins de sécurisation pour le petit et moyen tertiaire. On peut autoriser des platines à appeler un ou plusieurs moniteurs bien précis. Il y a une réelle sélectivité au sein du système.

MÉMOIRE D'IMAGES

A chaque appel, automatiquement le moniteur enregistre 6 photos par séquence, soit en grand angle, soit en zoom soit les 2. Il stocke jusqu'à 1 000 appels sous forme de « clips vidéo » dans sa carte SD (en option, non fournie).

En cas de soucis, l'analyse des images par les services de sécurité peut être faite, en plus de la vidéo protection.





Solutions tertiaire



La sécurisation de vos bureaux.
Une réponse adaptée aux petit et moyen tertiaires.

VIDÉO PROTECTION



4 caméras peuvent être connectées à votre système. Cela vous permettra d'enregistrer les images, et de maîtriser la surveillance !

INTERCOMMUNICATION ENTRE BUREAUX

L'intercommunication peut se faire soit par un appel général à tous les postes soit sélectivement, en choisissant d'appeler uniquement un moniteur déterminé, sans se tromper car vous pouvez nommer chaque moniteur (Sécurité, Direction, achats, etc).



TRANSFERT D'APPEL

Pendant la conversation avec le visiteur, le transfert de la communication en cours est possible sur l'un des 7 autres moniteurs.

INTERFACE TÉLÉPHONIQUE



Grâce à l'interface téléphonique JMTLI, vous conservez tous les avantages du moniteur intérieur. Le gardien en ronde, le responsable dans son bureau ou la pharmacie de garde pourra recevoir les appels et décider de l'ouverture ou non. Le système est compatible avec les PABX.

MONITORING

Le « MONITORING » permet de visualiser les platines et caméras installées sans qu'il y ait eu d'appel. L'enregistrement d'images est possible, soit sur la carte SD soit sur un enregistreur numérique pour les caméras de vidéo protection.

APPEL D'URGENCE

Il est possible de raccorder un bouton d'appel d'urgence au moniteur. Lors d'un déclenchement par la personne en cas de malaise, l'alarme se déclenche sur tous les postes.

ZOOM 9 ZONES

La fonction zoom permet de détailler l'image sur 9 zones de l'écran. L'accueil identifie tous les visiteurs sans problème, en toute sécurité et de jour comme de nuit.





**MONITEUR
SECONDAIRE**
JM4HD
(130304)



**MONITEUR
PRINCIPAL**
JM4MED
(130303)



**MONITEUR
PRINCIPAL**
JM4MED
(130303)



CAMÉRA DÔME
CRV43H2IRN
(110805)



**PLATINE
DE RUE
ENCASTRÉE,
ACCESSIBILITÉ,
4 APPELS**
JMDVF4L
(130311)



**PLATINE
DE RUE
ENCASTRÉE,
ACCESSIBILITÉ,
1 APPEL**
JMDVFL
(130305)



INTERFACE TÉLÉPHONIQUE
JMTLI (130309)

Solutions tertiaire



MONITEUR
SECONDAIRE
JM4HD
(130304)



APPEL
D'URGENCE
(bouton non
référéncé)



MONITEUR
SECONDAIRE
JM4HD
(130304)



MONITEUR
PRINCIPAL
JM4MED
(130303)



CAMÉRA EXTÉRIEURE
VIDÉO PROTECTION
HQW137SNHP
(110806)



PLATINE DE RUE
AUDIO
GTD (200056)
AVEC BOÎTIER INOX
BIS1
(100507)

**Bureaux, commerces,
pharmacies, professions
libérales, écoles, crèches...**

La série JM peut répondre de façon simple et efficace à tous ces besoins.

Accessibilité, intercommunication et transfert d'appel sont autant de fonctions adaptées à vos besoins.

4
Entrées



8
Postes



Caractéristiques

- ☑ KITS EXTENSIBLES À 7 POSTES VIDÉO ET 3 PLATINES DE RUE SUPPLÉMENTAIRES
- ☑ ECRAN 7" - TACTILE
- ☑ PLATINE DE RUE RÉSISTANTE AU VANDALISME, SAILLIE OU ENCASTRÉE, ACCESSIBILITÉ
- ☑ GRAND ANGLE 170 ° ET ZOOM 9 ZONES DE LA CAMÉRA SUR LE MONITEUR
- ☑ COMMUNICATION MAINS-LIBRES OU COMBINÉ (DISCRÉTION DE CONVERSATION)
- ☑ MÉMOIRE D'IMAGES (6 PAR APPEL) / 20 APPELS MÉMORISABLES / 1 000 APPELS SUR CARTE SD (EN OPTION, NON FOURNIE)
- ☑ CÂBLAGE RJ45 - CAT5E OU CAT6 ENTRE POSTES INTÉRIEURS
- ☑ CAMÉRA (NTSC OU PAL) DÉPORTÉE POSSIBLE
- ☑ INTERCOMMUNICATION SÉLECTIF OU PAR APPEL GÉNÉRAL
- ☑ TRANSFERT EN COURS D'APPEL VERS UN AUTRE POSTE SECONDAIRE

	JKDV	JKDVF	JM4MED	PS2420D
JMS4AEDV (130300)	1		1	1
JMS4AEDF (130301)		1	1	1



JM4MED
(130303)
Moniteur maître
couleur avec mémoire



JM4HD
(130304)
Moniteur
secondaire



JKDV
(130211)
Platine de rue saillie
résistante
au vandalisme



JKDVF
(130212)
Platine de rue
encastrée résistante
au vandalisme



JMDVFL (130305)
Platine de rue encastrée,
ACCESSIBILITE,
résistante au vandalisme



JMDVF2L (130310)
Platine de rue encastrée,
2 BP ACCESSIBILITE,
résistante au vandalisme



JMDVF4L (130311)
Platine de rue encastrée,
4 BP ACCESSIBILITE,
résistante au vandalisme

Options



GTD
(200056)
Platine de rue
saillie audio



BIS1
(100507)
Boîtier inox résistant
au vandalisme
saillie

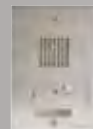

BIE1 (100506)
Boîtier inox
résistant au
vandalisme
encastré



KJKF
(130220)
Adaptation
façade inox
avec clavier



AC10S
(120150)
Clavier codé,
100 codes,
2 relais, saillie



PA1601 (140000)
Potelet pour KJKF
Pour JKDVF prévoir
façade obligatoire
PJK (140001)

Options



JMTLI
(130309)
Interface
téléphonique



PS2420D
(110912)
Alimentation
24 VDC / 2 A



JMWBA
(130308)
Adaptateur
longue distance
et/ou interface
NTSC PAL



CFTPJM
(130312)
Packs de 2
connecteurs RJ45-
CAT5e / LYT1 dans
le cas d'un 4 paires
existant. Livré avec 2
cordons CAT5e / CAT6



JM8Z
(130307)
Distributeur
vidéo
8 directions



IER2
(110143)
Extension
d'appel



TAR4
(100172)
Relais pour
commande
de sonnerie
externe



HQW137SNHN
(110807)
Caméra tube NTSC
à LED

HQW137SNHP
(110806)
Caméra tube PAL
à LED



CRV43H2IRN
(110805)
Caméra dôme NTSC
à LED

CRV43H2IRP
(110804)
Caméra dôme PAL
à LED

Gamme JM

Principe de câblage

Les postes intérieurs peuvent être câblés en série (de poste à poste), en étoile (à partir du distributeur JM8Z) ou mixte (série + étoile).

M : moniteur Maître - S : moniteur Secondaire
PS : alimentation PS2420D

Distance totale entre tous les poste : **maxi 300 m**
en **CAT5e** ou **CAT6**

Type série

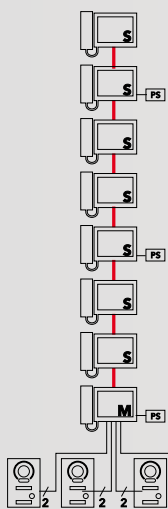

Vidéo protection

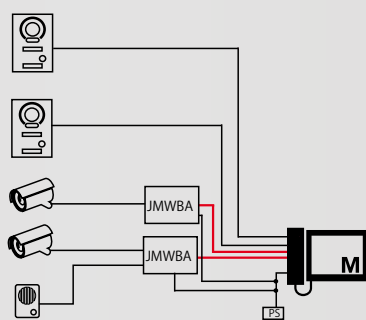

$\frac{1}{2}$ LYT1 8/10
- CAT5e ou CAT6

Type étoile

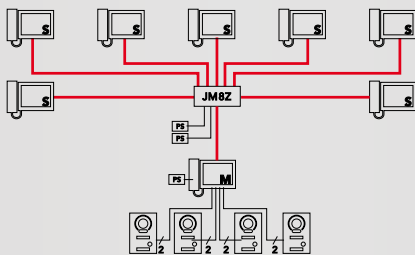

Type mixte : (étoile + série)

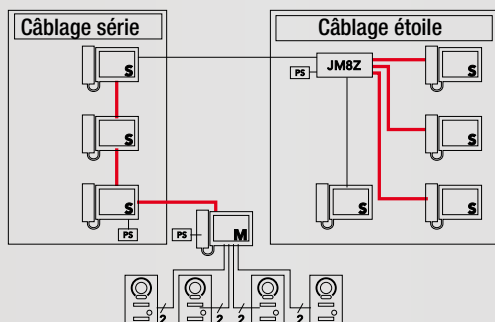

Dimensions (mm)

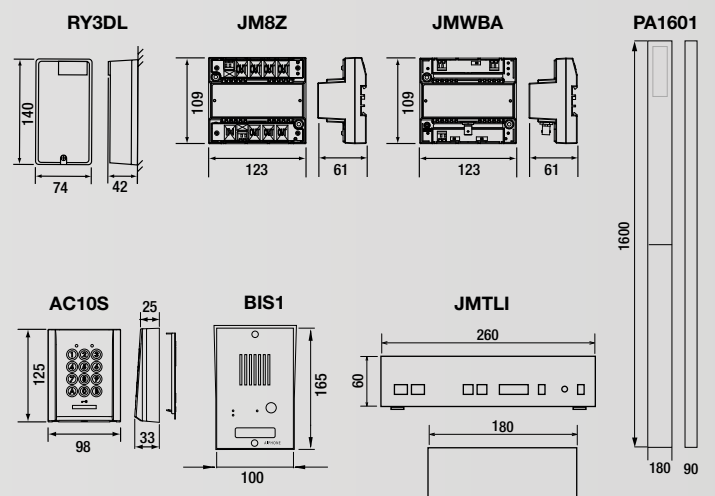
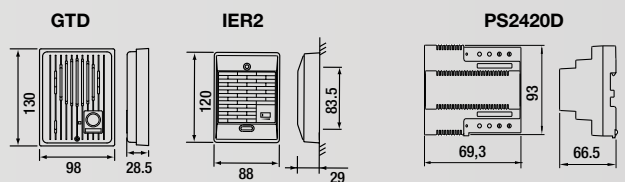
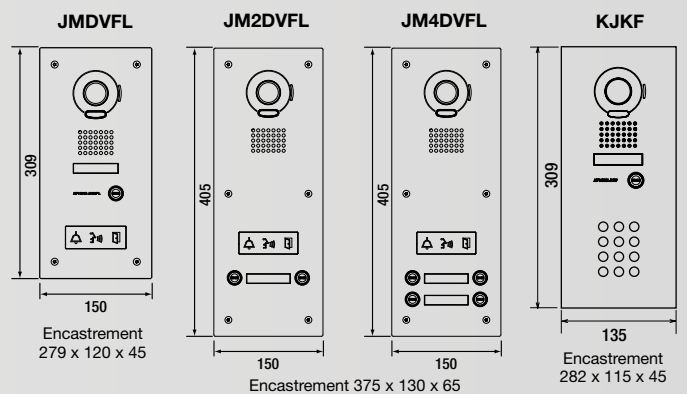
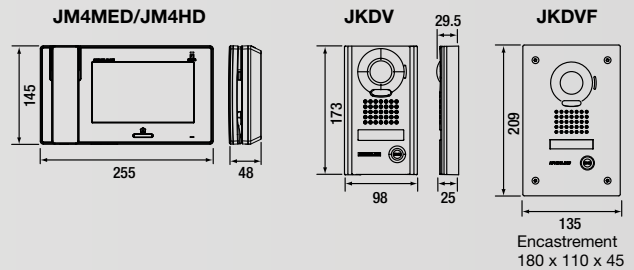



Tu savais qu'Aiphone possède une version mobile de son site web?

Absolument ! Je peux directement depuis mon smartphone, accéder au catalogue, aux contacts commerciaux.

Pratique pour retrouver une référence lorsque tu es sur un chantier !



www.aiphone.fr
Partout, tout le temps !

POUR EN SAVOIR PLUS

DEMANDEZ nos brochures commerciales par marché



Solutions Résidentiel
Kits Audio et Vidéo



Solutions Collectif
Portiers Audio et Vidéo GT, VIGIK et Verrouillage



Solutions Tertiaire
Systèmes IS et AX



La garantie Triple A c'est :

- **Assistance** : une hotline pour répondre à vos questions avant et après vente au **01 69 11 67 67**
- **Assurance** : garantie 5 ans sur tous **les kits vidéo résidentiel**
- **Avantage** : le remplacement à neuf du matériel la première année (offre soumise à condition)

VISITEZ NOTRE SITE www.aiphone.fr



AIPHONE[®]
Fournisseur de bien-être